

MATÉRIELS ET FOURNITURES POUR

- Le dessin technique et scolaire,
- Les arts graphiques,
- L'encadrement,
- Le dessin animé.

Vous trouverez dans ce catalogue l'essentiel de nos fabrications dans les domaines du dessin, des arts graphiques, du dessin animé et de l'encadrement. Tous nos produits et fabrications peuvent être vendus par correspondance. Pour tout renseignement ou devis, vous pouvez nous joindre :

- **Au bureau des commerciaux**
Tél 01 42 83 44 11 - Fax 01 48 85 04 74
- **A l'usine**
Tél 03 26 80 16 67 - Fax 03 26 80 13 70
- **Courriel** champagne.dessin@orange.fr
- **Adresse**
Champagne Dessin
12 rue des Hauts
F-51260 COURCEMAIN

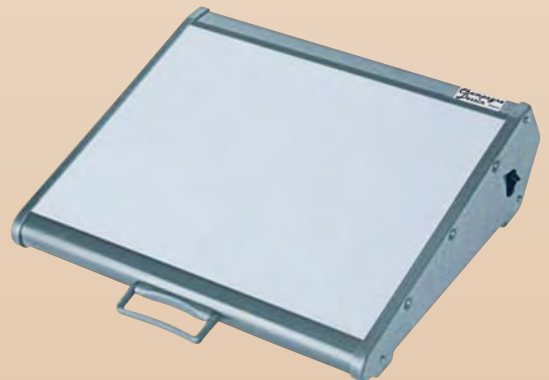

SOMMAIRE

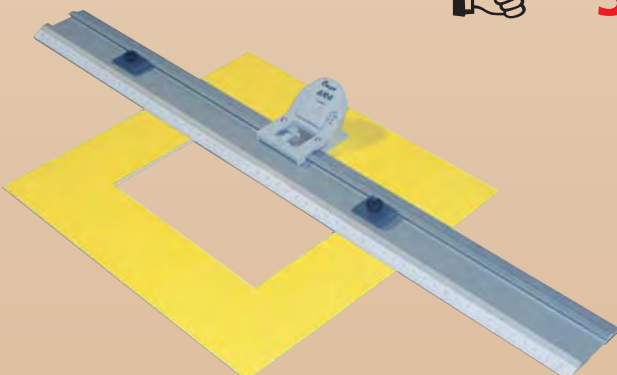

MATÉRIELS ET FOURNITURES POUR

- Le dessin technique et scolaire,
- Les arts graphiques,
- L'encadrement,
- Le dessin animé.

*En cliquant sur les images ci-dessous,
vous atteindrez directement les pages concernées.
Au bas de chaque page, un bouton "sommaire"
vous permettra de faire un autre choix.*



**Tables
et mobiliers
à dessin**

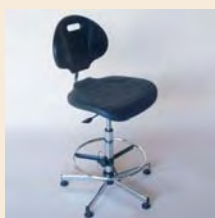

**Sièges
dessinateurs**



**Tables
informatique
Tables
de cours**



Traçage
Règles parallèles
Appareil à dessiner
Tés
Perroquets
Appareil rapporteur
Règle "rolling ruler"



Tables d'art
Chevalets
Équerres et règles
plexiglas



**Matériels
de coupe**
Cisailles
Règles spéciales
Plaques de coupe
Cutters



**Dessertes
Coupeuses de
plans**



Accessoires
Taille-crayons
Gommes électriques
Pochettes
Housses
Boîte à colle



**Coffrets
lumineux
Chassis UV**



Encadrement
Gabarits
Règles de coupe
Règles à lavis
Cutters spéciaux
Masses de collage

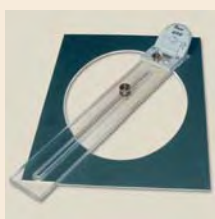

Encadrement
Kits de découpe
Équerres spéciales
Trusquin

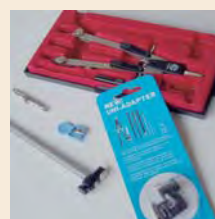

Dessin
Compas
Tire-lignes
Accessoires
teflon
Pincettes à dessin



Dessin animé
Tables
Coffrets lumineux
Disques



Dessin animé
Perforateur
Réglettes
Coffrets
Statif de reproduction

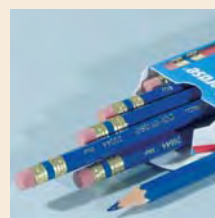

Dessin animé
Crayons spéciaux
Porte-mines
Gommes
Papier
Field-guides
Renforts
Pistolets



DESSIPLAN

Planche en mélaminé blanc et chants PVC montée sur crémaillère d'inclinaison, avec ou sans règle parallèle.

TBD 0008 - 70 x 50 cm - Sans règle

TBD 0009 - 90 x 65 cm - Sans règle

TBD 0003 - 70 x 50 cm - Avec règle

TBD 0004 - 90 x 65 cm - Avec règle

TBD 0005 - 100 x 70 cm - Avec règle

Appareil rapporteur en option : voir instruments de traçage



1



2

CHARIOT DE STOCKAGE - 1

Pour le stockage de 20 Dessiplans.

MOB 8006 - 77,5 x 55,5 x 185 (H) cm

MEUBLE DE RANGEMENT - 2

Pour le rangement de 20 Dessiplans.
2 serrures à clé.

MOB 8000 - 115 x 75 x 120 (H) cm



TABLE A DESSIN "CHAMPAGNE"

Piètement en tube carré, peinture époxy.
Réglage en hauteur de 100 à 130 cm et en inclinaison.
Planche en mélaminé et chants PVC.
Options : Auget, règle parallèle, appareil à dessiner.

TBD 0010 - Piètement seul

TBD 0020 - Avec planche 90 x 65 cm

TBD 0021 - Avec planche 100 x 70 cm

TBD 0022 - Avec planche 120 x 85 cm

TBD 0085 - Auget 40 cm



TABLE A DESSIN "ÉLODIE"

Piètement en tube rond, peinture époxy.
Réglage en hauteur de 100 à 130 cm et en inclinaison.
Tablette horizontale en fil et porte-cartons latéral.
Planche en mélaminé et chants PVC.
Options : Auget, règle parallèle, appareil à dessiner.

TBD 0080 - Piètement seul

TBD 0081 - Avec planche 90 x 65 cm

TBD 0082 - Avec planche 100 x 70 cm

TBD 0083 - Avec planche 120 x 85 cm

TBD 0085 - Auget 40 cm



Siège vendu séparément

TABLE A DESSIN "BF 13"

Table professionnelle à double montant.
Réglage synchronisé de la hauteur et de l'inclinaison.
Blocage par lamelles multiples. Contrôle par pédale.
Coloris : noir ou blanc.
Amplitude (planche horizontale) : de 87 à 115 cm.
Planche en mélaminé et chants PVC.
Options : Règle parallèle, appareil à dessiner.

TBD 0110 - Piètement seul

TBD 0113 - Avec planche 120 x 80 cm

TBD 0114 - Avec planche 140 x 80 cm

TBD 0115 - Avec planche 150 x 100 cm

**CHAISE - MOB 4008**

Assise et dossier bois,
élévation par vis,
de 65 à 75 cm.

CHAISE - MOB 4009

Assise et dossier bois,
élévation par vis,
de 55 à 65 cm.

MOB 4008 - H : 65 à 75 cm

MOB 4009 - H : 55 à 65 cm

**TABOURET - MOB 4010**

Assise bois,
élévation par vis,
de 65 à 75 cm.
Repose-pieds réglable.

TABOURET - MOB 4012

Assise bois,
élévation par vis,
de 55 à 65 cm.

MOB 4010 - H : 65 à 75 cm

MOB 4012 - H : 55 à 65 cm

**CHAISE - MOB 4015**

Polyuréthane
élévation par vérin à gaz
de 48 à 68 cm.

MOB 4015 - H : 48 à 68 cm

**CHAISE - MOB 4016**

Assise et dossier bois,
élévation par vérin à gaz,
de 48 à 68 cm.

MOB 4016 - H : 48 à 68 cm

**CHAISE - MOB 4017**

Polyuréthane.
Élévation par vérin à gaz
de 55 à 80 cm.
Repose-pieds réglable.

MOB 4017 - H : 55 à 80 cm

**CHAISE - MOB 4018**

Assise et dossier bois.
Élévation par vérin à gaz,
de 55 à 80 cm.
Repose-pieds réglable.

MOB 4018 - H : 55 à 80 cm

**SIÈGE ASSIS-DEBOUT - MOB 4019**

Polyuréthane.
Élévation par vérin à gaz
de 55 à 80 cm.

MOB 4019 - H : 55 à 80 cm

**TABOURET - MOB 4020**

Assise bois.
Élévation par vérin à gaz,
de 55 à 80 cm.
Repose-pieds réglable.

MOB 4020 - H : 55 à 80 cm

**CHAISE à APPUI SUR TABLE**

Dossier et assise bois.

MOB 8004 - Appui sur table

**CHAISE EMPILABLE**

Dossier et assise bois.
Existe en 3 tailles
selon la norme française
XPD 60 602 :
T4 - T5 - T6

MOB 8005 - Empilable

PLANCHES EN MÉLAMINÉ BLANC CHANTS PVC



Épaisseur 12 mm (1)

TBD 0120 - 40 x 30 cm
TBD 0121 - 50 x 35 cm
TBD 0122 - 55 x 40 cm
TBD 0123 - 60 x 45 cm
TBD 0124 - 65 x 50 cm

Épaisseur 19 mm (3)

TBD 0161 - 90 x 65 cm
TBD 0190 - 100 x 70 cm
TBD 0191 - 120 x 85 cm
TBD 0192 - 150 x 100 cm

Épaisseur 16 mm (2)

TBD 0125 - 70 x 50 cm
TBD 0160 - 75 x 60 cm

Épaisseur 22 mm (4)

TBD 0193 - 170 x 100 cm
TBD 0195 - 200 x 100 cm

REVÊTEMENTS POUR TABLE A DESSIN (non représentés)

PVC réversible vert clair/ivoire. Épaisseur 1,2 mm.

TBD 0210 - 100 x 70 cm
TBD 0212 - 120 x 85 cm
TBD 0214 - 140 x 80 cm

TBD 0215 - 150 x 100 cm
TBD 0217 - 170 x 100 cm



TABLE INFORMATIQUE

Dim : 80 x 60 x 72 (H) cm
Piètement métallique noir
Tablette pour Unité Centrale
Tablette clavier en mélaminé
Plateau en mélaminé,
chants PVC

INF 080 - 80 x 60 x 72 (H) cm



Photo
non
disponible

TABLE D'ENSEIGNEMENT INCLINABLE

Dito **MOB 8021**, avec manivelle
pour élévation de 60 à 90 cm.

MOB 8022 - 90 x 65 cm



TABLE INFORMATIQUE

Hauteur 76 cm
Piètement tubulaire
Tablette mobile pour U.C.
(4 emplacements possibles)
Tablette clavier en mélaminé

INF 090 - 1 poste - 90 x 65 cm
INF 0170 - 2 postes - 90 x 170 cm
INF 090NA - 1 poste - 90 x 65 cm

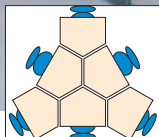

Version "nid d'abeille" (NA)
pour agencement groupé.
Nous consulter.



TABLE MIXTE

Cours + dessin.
PF = plateau fixe
PI = plateau
inclinable

MOB 8002 - PF : 42 x 50 cm - PI : 70 x 50 cm
MOB 8003 - PF : 50 x 65 cm - PI : 90 x 65 cm



POSTE INFORMATIQUE

60 x 70 x 75 (H) cm
En mélaminé + chants PVC
Tablette clavier PVC gris
avec tablette souris.
Ici, la version "nid d'abeille"
avec planche pour assemblage.
Egalement en version classique
rectangulaire 60 x 70 cm.

INF 900 - Rectangulaire
INF 900NA - Nid d'abeille



TABLE HANDICAP

90 x 65 cm.
Hauteur réglable
de 60 à 85 cm.
Plateau magnétique noir
inclinable 60 x 45 cm.

TH 090 - Table handicap



TABLE D'ENSEIGNEMENT INCLINABLE

MOB 8019 - 70 x 50 cm
MOB 8020 - 130 x 50 cm
MOB 8021 - 90 x 65 cm

TABLE DE TRAVAIL ELECTRIQUE



Très robuste
(charge maxi 250 kg).
Hauteur réglable par
2 colonnes télescopiques
alu, de 74 à 122 cm.
Option : inclinaison du
plateau motorisée.

TTE 0120 - 120 x 80 cm
TTE 0150 - 150 x 100 cm
TTE 0175 - 175 x 100 cm
TTE 0200 - 200 x 100 cm

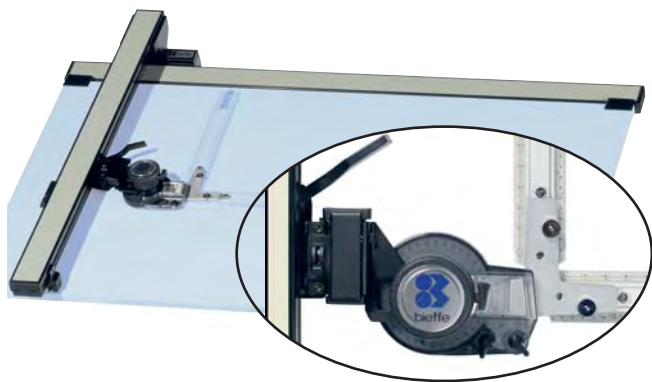

APPAREIL A CHARIOT PROFESSIONNEL

Tête à rotation 360°. Zéro orientable automatique. Vis micrométrique. Double articulation de la tête. Blocages horizontal et vertical à portée de main. Livré sans jeu de règles (voir ci-dessous).

MOB 3833 - Pour planche 80 x 120 cm
MOB 3834 - Pour planche 80 x 140 cm
MOB 3835 - Pour planche 100 x 150 cm
MOB 3836 - Pour planche 100 x 170 cm



JEU DE RÈGLES POUR APPAREIL

Différentes ferrures disponibles : nous consulter.

REG 2401 - 30 et 50 cm - Nues
REG 2402 - 30 et 50 cm - Trous oblongs
REG 2403 - 30 et 50 cm + Ferrures
REG 2404 - Jeu de ferrures



RÈGLE PARALLÈLE AXIAL

Profilé aluminium avec lame plexi fumé. Fournie avec accessoires de fixation et câble acier. 15 longueurs, de 65 à 200 cm.

Pièces détachées : nous consulter.

REG 4065 à 4200 - selon la longueur



TÉS

- 1- Tés en bois jusqu'à 75 cm.
- 2- Tés en plexiglas (Tête fixe ou mobile) Jusqu'à 150 cm.
- 3- Tés en aluminium (Tête fixe ou mobile) Jusqu'à 150 cm.

Nous consulter

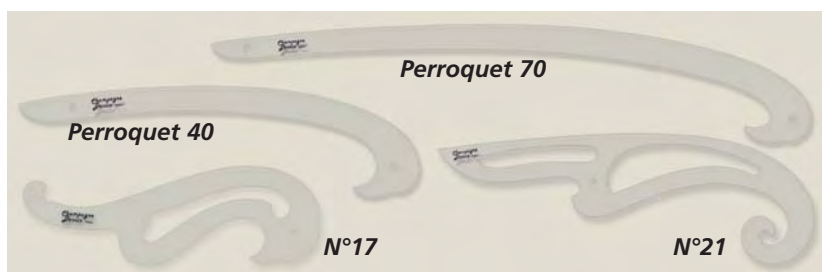

PISTOLETS PLEXIGLAS

usiné incolore.

Perroquet 40/40 cm	COU 5040
Perroquet 70/70 cm	COU 5070
Pistolet 17 cm	COU 7017
Pistolet 21 cm	COU 7021

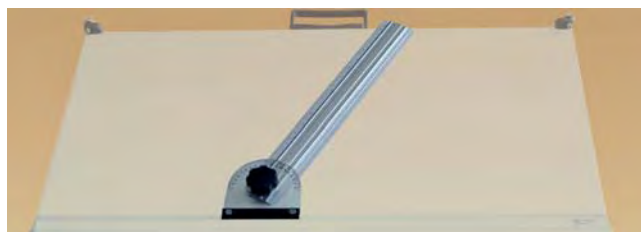

APPAREIL RAPPORTEUR utilisable sur une règle parallèle

Orientable de 0 à 90°.

Table et règle parallèle vendues séparément.

REG 5901 - Rapporteur



RÈGLE UNIVERSELLE DE 30 CM.

"Rolling ruler" Permet de tracer des lignes parallèles et des cercles.

REG 6001 - Rolling ruler



CHEVALET DE COURS MÉTALLIQUE empilable

Tube acier, peinture époxy
Hauteur 165 cm
Format de toile jusqu'à 110 cm de haut.

ART 0006 - Chevalet métallique



CHEVALET MULTIFONCTIONS BOIS

Utilisable en : - chevalet de campagne,
- lutrin,
- chevalet d'atelier,
- table pour aquarelle.

Dimensions replié : 95 x 56 x 20 cm.
Format de toile jusqu'à 80 cm de haut.
Poids 8 kg.

Accessoires : - Planchette porte-godet à droite ou à gauche,
- Planchette pour aquarelle.

ART 0001 - Chevalet bois



TABLE A DESSIN D'ART

Piètement en tube acier, peinture époxy.
Porte-godet et porte-cartons à dessin latéraux.
Planche 68 x 68 cm en mélaminé blanc, chants PVC, montée sur crémaillère.
Barrette de retenue.

ART 0003 - Table à dessin d'art

TRÉTEAUX RÉGLABLES EN BOIS

(Non représentés)
Hauteur de 78 à 120 cm.

TRÉTEAUX RÉGLABLES MÉTALLIQUES

(Non représentés)
Hauteur de 82 à 136 cm.

ART 6562 - Tréteaux bois

ART 6561 - Tréteaux métalliques



ÉQUERRES PLEXIGLAS 60° OU 45°

usinées incolores, épaisseur 2,5 mm, bord anti-tache.

REG 1420 - Équerre 60°/20cm A.T.	REG 1320 - Équerre 45°/20cm A.T.
REG 1425 - Équerre 60°/25cm A.T.	REG 1325 - Équerre 45°/25cm A.T.
REG 1430 - Équerre 60°/30cm A.T.	REG 1330 - Équerre 45°/30cm A.T.
REG 1435 - Équerre 60°/35cm A.T.	REG 1335 - Équerre 45°/35cm A.T.
REG 1440 - Équerre 60°/40cm A.T.	REG 1340 - Équerre 45°/40cm A.T.
REG 1441 - Équerre 60°/45cm A.T.	REG 1341 - Équerre 45°/45cm A.T.
REG 1450 - Équerre 60°/50cm A.T.	REG 1350 - Équerre 45°/50cm A.T.
REG 1460 - Équerre 60°/60cm A.T.	



RÈGLES PLEXIGLAS

photogravure, usinées.

REG 2203 - Règle plexi 30 cm	REG 2206 - Règle plexi 60 cm
REG 2204 - Règle plexi 40 cm	REG 2207 - Règle plexi 75 cm
REG 2205 - Règle plexi 50 cm	REG 2210 - Règle plexi 100 cm

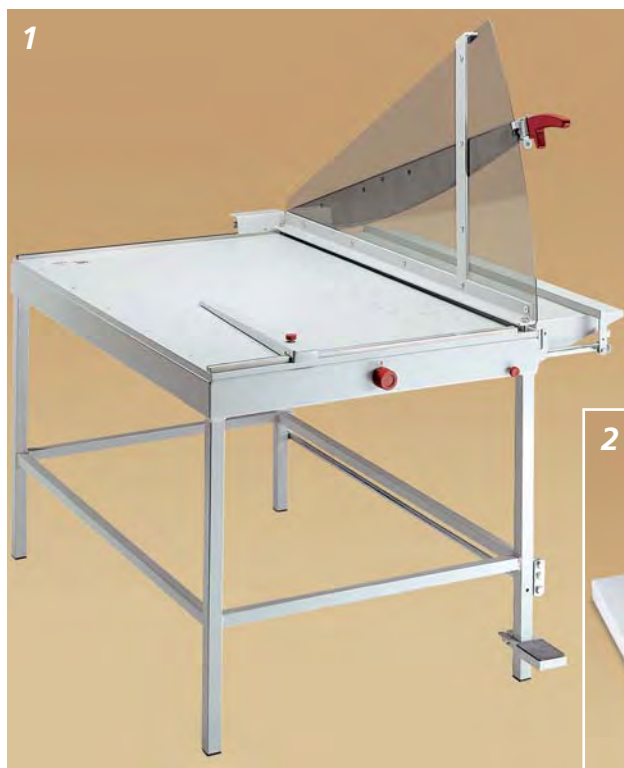

CISAILLES

- Gamme de 11 modèles
- Coupe de 340 à 1100 mm
- Pression manuelle ou automatique
- Capacité jusqu'à 4 mm d'épaisseur.

REF 1110 - Cisaille sur pieds à pression automatique (1)
REF 1071 - Cisaille de table à pression manuelle (2)
REF 1043 - Cisaille de table à pression automatique (3)

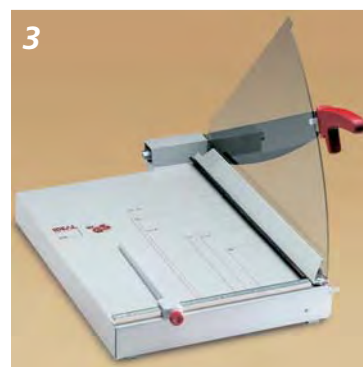
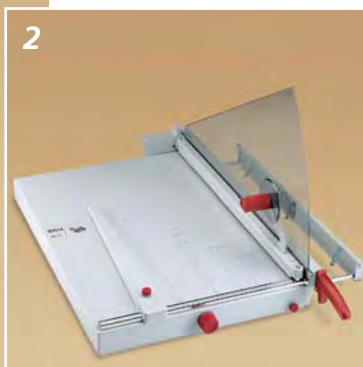

PLAQUES DE COUPE "CUTTING MAT"

Modèle translucide

CUT 0005 - 45 x 30 cm
CUT 0006 - 60 x 45 cm
CUT 0007 - 90 x 60 cm

Modèle 2 faces - Noir/vert

CUT 1001 - 45 x 30 cm
CUT 1002 - 60 x 45 cm
CUT 1003 - 90 x 60 cm

Modèle vert

CUT 0001 - 45 x 30 cm
CUT 0002 - 60 x 45 cm
CUT 0003 - 90 x 60 cm
CUT 0010 - 120 x 80 cm



RÈGLE ALUMINIUM BORD ACIER RGD - 1

anti-dérapante.

REG 2003 - 30 cm
REG 2004 - 40 cm
REG 2005 - 50 cm

REG 2006 - 60 cm
REG 2007 - 75 cm
REG 2010 - 100 cm

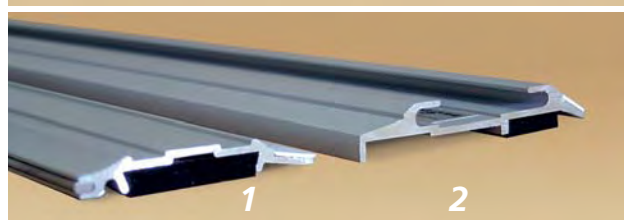

RÈGLE ALUMINIUM DE PRÉCISION RDP - 2

anti-dérapante.

REG 2603 - 30 cm
REG 2604 - 40 cm
REG 2605 - 50 cm

REG 2606 - 60 cm
REG 2607 - 75 cm
REG 2610 - 100 cm



CUTTER POUR LAMES AUTOCASSANTES

- Largeur 9 mm (1)
- Largeur 18 mm (2)

LAMES AUTOCASSANTES

CUT 4014 - CUTTER 9 mm
CUT 4015 - CUTTER 18 mm
CUT 0102 - ÉTUI DE 10 LAMES LARGEUR 9 mm
CUT 0103 - ÉTUI DE 10 LAMES LARGEUR 18 mm



COUPEUSE DE PLANS

13 modèles avec ou sans support.
 Largeur de coupe de 100 à 250 cm.
 Épaisseur de coupe de 0,6 à 4,5 mm.
Option : axe porte rouleau.
 Nous consulter.



DESSERTTE 3 PLATEAUX

Dimensions : 40 x 40 x 70 cm.
 Métallique, peinture époxy.
 Montée sur roulettes.

MOB 6001 - Desserte 3 plateaux

Photo
non disponible

DESSERTTE AVEC COFFRE

Dimensions : 40 x 42 x 70 cm.
 Métallique, peinture époxy.
 Montée sur roulettes.
 Coffre avec serrure 35 x 35 x 42,5 cm.

MOB 6002 - Desserte avec coffre



DESSERTTE EN TUBE ROND

3 plateaux soudés 37,5 x 37,5 cm
 Dimensions : 40 x 40 x 100 cm.
 Métallique, peinture époxy.
 Montée sur roulettes.

MOB 8017 - Desserte tube rond

DESSERTTE BOBY

En ABS antistatique,
 2 ou 3 tiroirs pivotants A4.
 Design Joe Colombo
 3 sections interchangeables.
 Dimensions : 43 x 43 x 73 cm.
 Montée sur roulettes.

MOB 8032 - Bobby 3/2 C - 2 tiroirs

MOB 8033 - Bobby 3/3 C - 3 tiroirs





CABINE DE PULVÉRISATION "CLEAR BOX"

Destinée aux utilisateurs de colle en spray.
Protection du plan de travail par le déroulement d'une ouate de cellulose (1 rouleau fourni).
Équipée de 2 aspirateurs (700 m³/heure).
Châssis en tôle d'acier, peinture époxy et rebord en PVC.
Format utile : 500 x 320 mm (A3).
Utilisation en position horizontale, verticale ou murale.

CIS 1002 - Clear box

CIS 1004 - Lot de 2 rouleaux supplémentaires

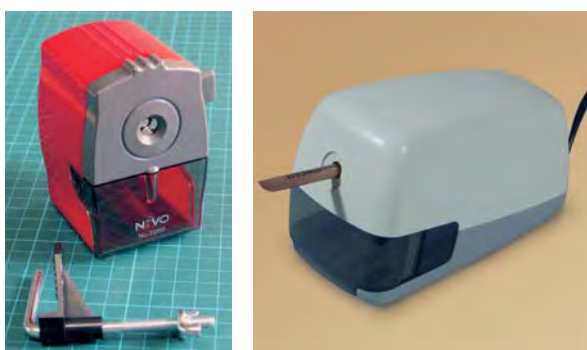

TAILLE-CRAYONS MANUEL

A manivelle. Fourni avec pince de fixation à la table.

TAILLE-CRAYONS ÉLECTRIQUE

220 volts.

TAI 2260 - Taille-crayons manuel

TAI 0170 - Taille-crayons électrique



GOMME ÉLECTRIQUE A PILES

2 piles non fournies.

RECHARGE DE 10 GOMMES

GOM 0010 - Gomme électrique à piles

GOM 0011 - Recharge de 10 gommes



GOMME ÉLECTRIQUE "ECOBRA"

220 volts.

RECHARGE DE 10 GOMMES

COM 03901 - Gomme électrique "Ecobra"

COM 03921 - Recharge de 10 gommes



POCHETTE "HANDYPOUCH"

Fabrication plastique armé avec fermeture à glissière.
2 formats disponibles.

POC 34114 - 335 x 255 x 15 mm (A4)

POC 34124 - 405 x 295 x 15 mm (B4)



HOUSSE POUR CARTON A DESSIN

ART 0107 - 85 x 65 cm



COFFRET LUMI-LIGHT

Pupitre lumineux, pour documents format A3 en PVC thermoformé avec poignée. Éclairage 1 tube 15W 6200°K.

LUM 0085 - 47 x 32 cm



COFFRET BM

Caisson métallique, peinture blanche époxy. Tubes 15w ou 18 w selon les modèles. Système d'inclinaison inclus.

- LUM 0098 - 5000°k - A3**
- LUM 0099 - 5000°k - A3 + glace**
- LUM 0101 - 6200°k - A3**
- LUM 0100 - 6200°k - A3 + glace**
- LUM 0102 - 5000°k - 65 x 50 cm**
- LUM 0106 - 5000°k - 90 x 65 cm**

Autres formats : 125 x 85 cm
155 x 100 cm
+ formats sur mesure.

Peuvent être équipés d'un variateur d'intensité (V), d'une règle parallèle (R) ou des deux éléments (V+R).



COFFRET OMEGA

2 tubes 15W ou 18W selon les modèles.

- LUM 0127 - 6200°k - 2 x 15W - 47 x 32 cm (A3)**
- LUM 0128 - 5000°k - 2 x 18W - 65 x 50 cm (A2)**



CHASSIS UV

UV 1000

Base à vide ; format utile : 410 x 260 mm. Châssis d'insolation : minuterie électronique.

CHA 1000 - 6 tubes actiniques de 15W

UV 2000

Base à vide ; format utile : 510 x 380 mm. Châssis d'insolation : minuterie électronique

CHA 2001 - 6 tubes actiniques de 20W

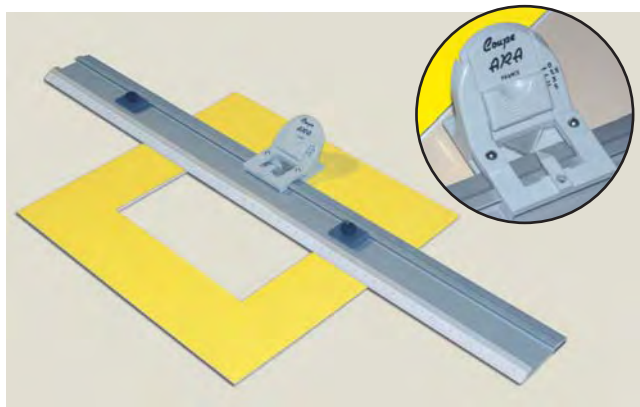

KIT ARA BISEAUX 45°

Découpes droites et circulaires
Le kit comprend la règle et 2 butées d'arrêt, un appareil de coupe à 45° et un bras circulaire permettant des ouvertures rondes de 50 à 240 mm de rayon et 2 lames Olfa.

REG 2626 - Kit 60 cm
REG 2627 - Kit 75 cm
REG 2630 - Kit 100 cm

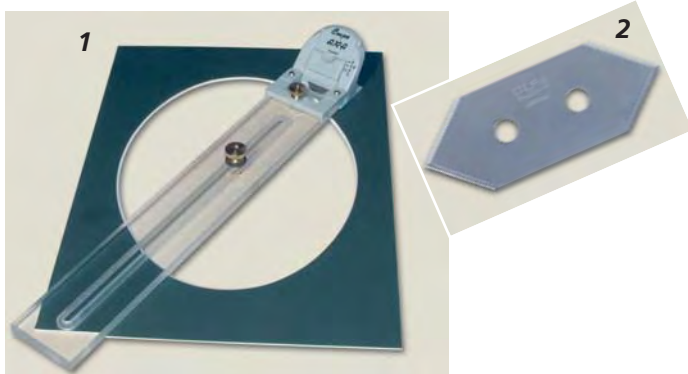

KIT ARA CIRCULAIRE BISEAUX 45° (1)

Permet d'effectuer des biseaux circulaires d'un rayon de 50 à 240 mm, ainsi que des ovales en 4 fois, des rosaces, etc.

ÉTUI DE 5 LAMES DE RECHANGE (2)

REG 2641 - Kit Ara circulaire
REG 2621 - Étui 5 lames Olfa

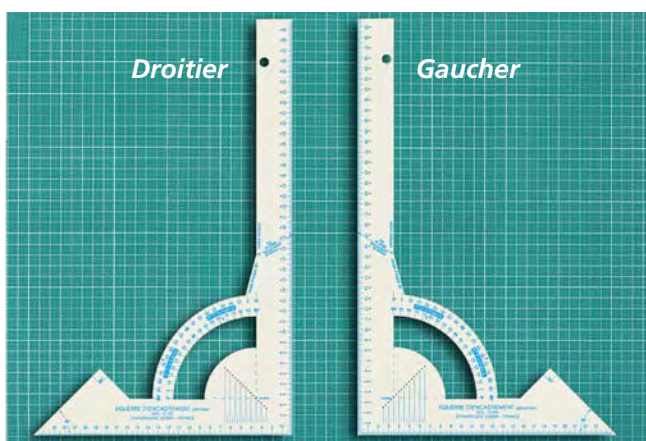

ÉQUERRE SPÉCIALE D'ENCADREMENT

Acier, peinture laquée Epoxy.
Graduée sur 40 cm, perforations de repérage par cm.
Rapporteur avec repérage d'angle octogone.
Tracé d'angle pour lavis - Angle 45°.
Angle de coupe pour recouvrements de biseaux.

Existe pour droitiers et gauchers.

1515D - Équerre spéciale droitier
1515G - Équerre spéciale gaucher

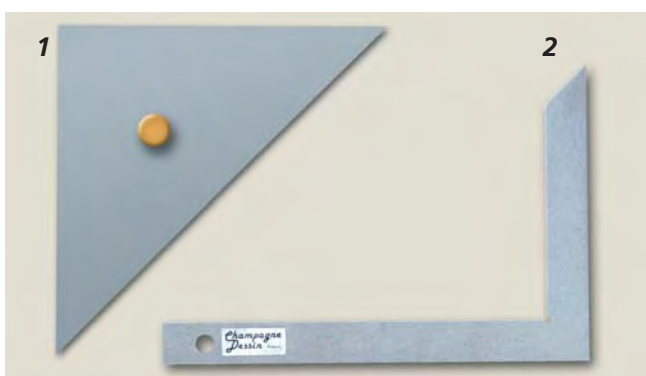

ÉQUERRE 45° (1)

Acier inox 15 x 15 cm, épaisseur 3 mm.

ÉQUERRE LOURDE (2)

200 x 140, épaisseur 5 mm.

REG 1505 - Équerre 45°
REG 1506 - Équerre lourde

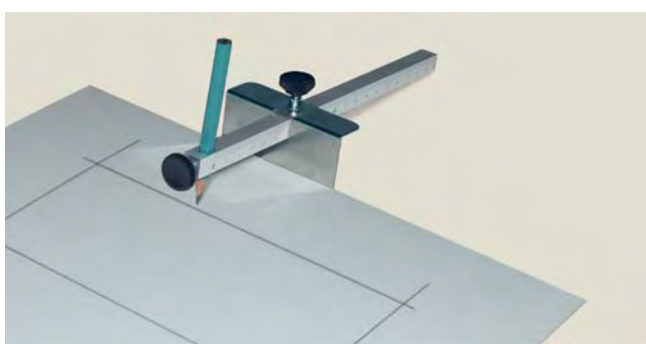

TRUSQUIN DE TRAÇAGE

Permet de tracer des traits parallèles en couissant le long d'un bord droit.
Réglable en ouverture de 5 à 180 mm.
Permet éventuellement le traçage de lavis.

REG 3650 - Trusquin



COMPAS ECOBRA

Compas étudiant
Longueur 170 mm. Mécanisme de réglage rapide.
Etui de mines.
Compas étudiant à rallonge
Mêmes caractéristiques, avec une rallonge en plus.

- REF 42147 - Compas étudiant
- REF 42148 - Compas étudiant à rallonge
- REF 6582 - Brisure encre
- REF 8072 - Taille-mines 2mm
- REF 5354 - Attache-compas universel



COMPAS A VERGE ECOBRA

- REF 38360 - Longueur 500 mm
- REF 38380 - Longueur 965 mm
- REF 38430 - Rallonge 500 mm
- REF 38380 - Rallonge 965 mm



COMPAS A BRISURE ECOBRA

Longueur 160 mm.
Rallonge télescopique, tire-ligne, manche,
étui de mines.

- REF 33320 - Compas à brisure Ecobra



1- COMPAS MARINE ECOBRA

Longueur 180 mm. Chromé brillant.

2- COMPAS POINTES SÈCHES ECOBRA

Longueur 152 mm. Rayon 200 mm.

- REF 7050 - Compas marine Ecobra
- REF 34560 - Compas pointes sèches Ecobra



TIRE-LIGNE LAVIS

- 1- Modèle suédois, trait 0,2 à 1 mm.
- 2- Modèle suédois à charnière, trait 0,2 à 1 mm.
- 3- Encre de chine, acier inoxydable, à charnière, trait 0,15 à 0,8 mm.
- 4- Encre de Chine, trait 0,2 à 0,8 mm.
- 5- Encre de Chine, trait 0,25 à 0,8 mm.

- REF 3873 - Compas suédois
- REF 3058 - Compas suédois à charnière
- REF 3057 - Compas encre de chine (0,15-0,8)
- REF 34570 - Compas encre de chine (0,2-0,8)
- REF 3457 - Compas encre de chine (0,25-0,8)



ACCESSOIRES TEFLON

- 1 - Raclette téflon
75 x 55 x 6 mm.
- 2 - Plioir téflon
100 x 15 x 6 mm.
- 3 - Plioir biseauté téflon
120 x 24 x 6 mm
- 4 - Rouleau à maroufler téflon
Largeur 100 mm.



PINCES A DESSIN

- 5 - Pincés "Spring clip"
Largeurs 107 et 144 mm.
- 6 - Pincés à ressort
Largeurs 20, 30, 50, 60 et 70 mm.
- 7 - Pincés "double clip"
Largeurs 19, 25, 32, 41 et 51 mm.
(Préciser à la commande).

- REG 1508 - Raclette
- REG 1509 - Plioir
- REG 1510 - Plioir biseauté
- REG 1511 - Rouleau à maroufler

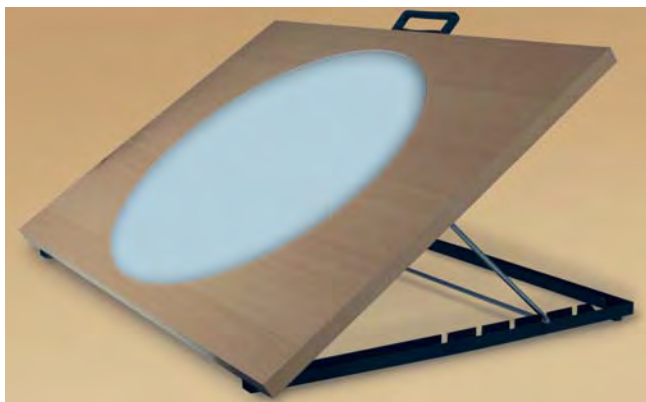

COFFRET LUMINEUX

Inclinaison réglable par crémaillère
Finition bois.

2 modèles disponibles :

- Planche de 70 x 50 cm pour disque 12 field
- Planche de 90 x 65 cm pour disque 15 ou 16 field.

Les disques sont vendus séparément ; voir plus bas.

ANI 0270 - Planche de 70 x 50 cm

ANI 0280 - Planche de 90 x 65 cm



TABLE D'ANIMATION LUMINEUSE

Hêtre massif verni, inclinaison réglable par crémaillère à 6 positions.

Éclairage par rampe néon 13 watts, électronique, avec interrupteur indépendant.

Cordon secteur 220 v séparé.

Dimensions hors tout : 80 x 62 x 8 cm.

2 modèles disponibles :

- Planche de 70 x 50 cm pour disque 12 field
- Planche de 90 x 65 cm pour disque 15 ou 16 field.

Les disques sont vendus séparément ; voir plus bas.

ANI 3700 - Planche de 70 x 50 cm

ANI 3800 - Planche de 90 x 65 cm



TABLE D'ANIMATION

Avec lumineuse incorporée.

Planche en mélaminé blanc 100 x 70 cm.

Épaisseur 19 mm.

Les disques sont vendus séparément ; voir plus bas.

ANI 0072 - Table 100 x 70 cm



TABLE D'ANIMATION 2 PLATEAUX

(1 inclinable 65 x 90 cm et 1 fixe 65 x 50 cm)

Avec caisson à tiroirs et étagères.

Épaisseur des plateaux 19 mm.

Dimensions hors tout 142 x 65 cm.

Les disques sont vendus séparément ; voir plus bas.

ANI 0075 - Table 2 plateaux

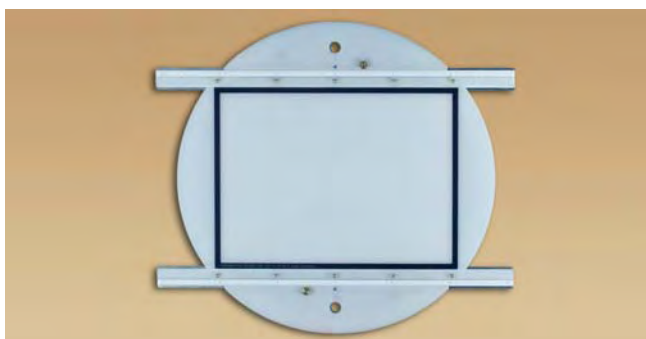

DISQUES D'ANIMATION AMOVIBLES

ANI 0100 - Disque d'animation 12 field

ANI 0102 - Disque d'animation 15 field

ANI 0101 - Disque d'animation 16 field

ANI 0073 - Disque diffusant 12 field sans tenons

ANI 0074 - Disque diffusant 12 field avec tenons

ANI 0077 - Disque diffusant 16 field sans tenons

ANI 0078 - Disque diffusant 16 field avec tenons



PERFORATEUR POUR DESSIN ANIMÉ

Modèle de haute qualité permettant la perforation dite "ACME", équipé d'un report pour la perforation de panoramiques.

ANI 0019 - Perforateur Haute qualité

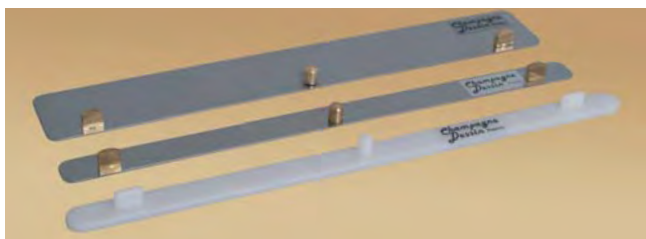

RÉGLETTES POUR DESSIN ANIMÉ

ANI 0018 - Règlette métallique simple large ou étroite

ANI 0067 - Règlette métallique double

ANI 0068 - Règlette métallique triple

ANI 0076 - Règlette plastique



COFFRET LUMI-LIGHT

Pupitre lumineux pour formats 12 field ou A3. PVC thermoformé avec poignée. Éclairage 1 tube 15W 6200°K.

ANI 0081 - Avec tenons ACME

ANI 0082 - Sans tenons



COFFRET LUMINEUX INCLINABLE

Tôle d'acier, peinture époxy. Format 56 x 65 cm.

ANI 0071 - Coffret lumineux

+ *disque au choix : voir Page précédente.*

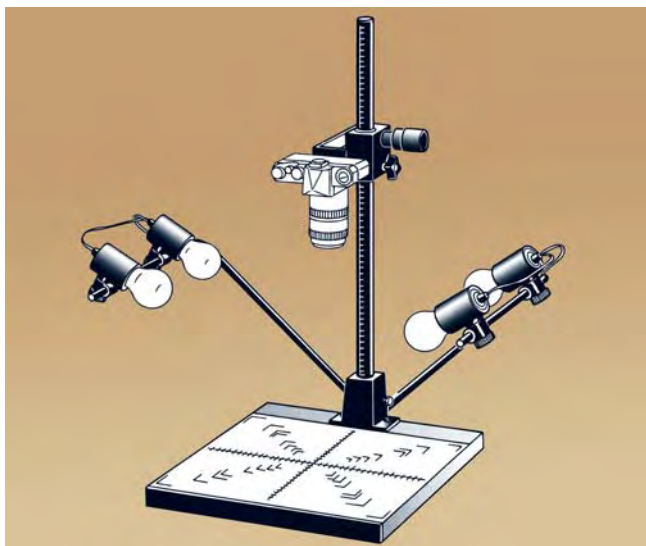

STATIF DE REPRODUCTION

Plateau : 40 x 42 cm avec trame imprimée. Colonne : hauteur 70 cm, graduée. Réglage micrométrique de la hauteur avec blocage par molette. Système d'éclairage 4 ampoules de 150 W. (ampoules non fournies).

ANI 0103 - Statif de reproduction

PAPIER D'ANIMATION

Perforé ou non. 60 ou 70 g/m². Par paquet de 500 feuilles.

ANI 0201 - 60 g.	27,5 x 32 cm	Perforé	ANI 0001 - 60 g.	27,5 x 32 cm	Non perforé
ANI 0202 - 60 g.	32,0 x 40 cm	Perforé	ANI 0002 - 60 g.	32,0 x 40 cm	Non perforé
ANI 0203 - 60 g.	34,3 x 45 cm	Perforé	ANI 0003 - 60 g.	34,3 x 45 cm	Non perforé
ANI 0204 - 60 g.	27,5 x 64 cm	Perforé	ANI 0004 - 60 g.	27,5 x 64 cm	Non perforé
ANI 0208 - 70 g.	27,5 x 32 cm	Perforé	ANI 0008 - 70 g.	27,5 x 32 cm	Non perforé
ANI 0209 - 70 g.	32,0 x 40 cm	Perforé	ANI 0009 - 70 g.	32,0 x 40 cm	Non perforé
ANI 0210 - 70 g.	34,3 x 45 cm	Perforé	ANI 0010 - 70 g.	34,3 x 45 cm	Non perforé
ANI 0211 - 70 g.	27,5 x 64 cm	Perforé	ANI 0011 - 70 g.	27,5 x 64 cm	Non perforé
ANI 0212 - 70 g.	27,5 x 92 cm	Perforé	ANI 0012 - 70 g.	27,5 x 92 cm	Non perforé
ANI 0213 - 70 g.	32,0 x 92 cm	Perforé	ANI 0013 - 70 g.	32,0 x 92 cm	Non perforé
ANI 0214 - 70 g.	34,3 x 92 cm	Perforé	ANI 0014 - 70 g.	34,3 x 92 cm	Non perforé



CRAYONS COL-ERASE

Boîte de 12 crayons de même couleur.

ANI 0027 - Crayons Col-Erase x 12

CRAYONS MARS-LUMOGRAPH

Boîte de 12 crayons.

ANI 0063 - Crayons Mars-Lumograph x 12



GOMMES

ANI 0057 - Gomme Staedtler 526-50

ANI 2003 - Gomme Mapped "Mie de pain"

PORTE-MINES PENTEL

Pour mines de 0,3, 0,5, 0,7 et 0,9 mm.

ANI 0052 - Porte-mines (0,5, 0,7, 0,9 mm)

ANI 0053 - Porte-mines (0,3 mm)

ÉTUI DE 10 MINES

ANI 0047 - Étui de 10 mines graphite 0,5 mm

ANI 0048 - Étui de 10 mines graphite 0,7 mm

ANI 0049 - Étui de 10 mines graphite 0,9 mm

ANI 0050 - Étui de 10 mines couleur 0,3 mm

ANI 0051 - Étui de 10 mines couleur 0,5 mm

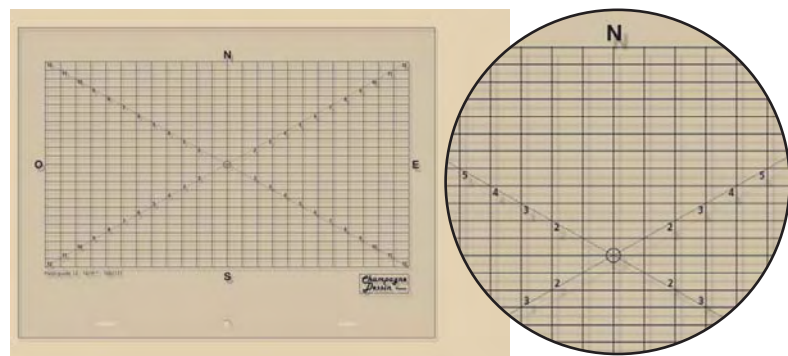

FIELD-GUIDES

Support 180µ

ANI 0022 - 12 field

ANI 0023 - 12 field 100/166

ANI 0031 - 12 field 100/177

ANI 0024 - 15 field

ANI 0026 - 16 field

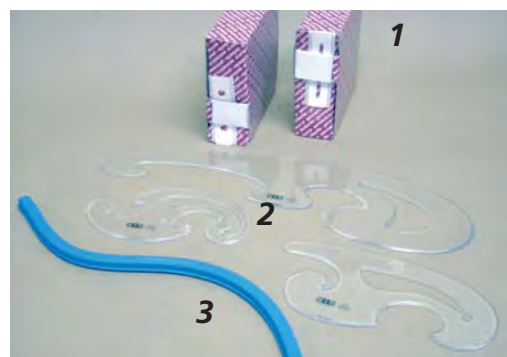

RENFORTS ACME (1)

ANI 0029 - Boîte de 500 ronds

ANI 0030 - Boîte de 500 oblongs

PISTOLETS PLASTIQUE (2)

ANI 3200 - Jeu de 3 pistolets

RÈGLE SOUPLE 50 cm COBRA (3)

ANI 3950 - Règle souple Cobra